

取り組んだ日 月 日

5年
9
(1)

三角形・平行四辺形・
ひし形・台形の面積

___年 ___組

名前

1 次の平行四辺形の面積を求めましょう。(ただし、1マスは1cmの正方形です)

①

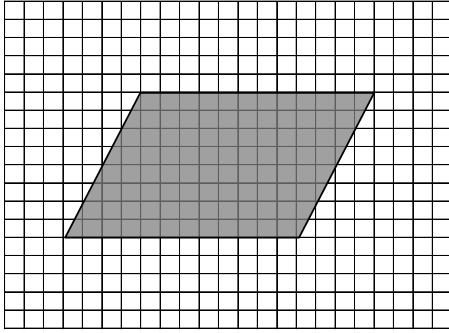

式

$$12 \times 8 = 96$$

答え

$$96 \text{ cm}^2$$

②

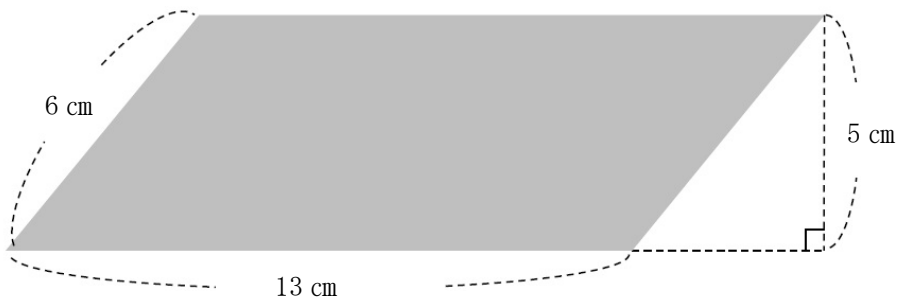

式

$$13 \times 5 = 65$$

答え

$$65 \text{ cm}^2$$

5年
9
(2)

三角形・平行四辺形・
ひし形・台形の面積

___年 ___組

名前

1 次の三角形の面積を求めましょう。

①

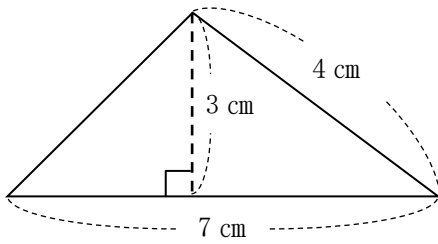

式 $7 \times 3 \div 2 = 10.5$

答え 10.5 cm^2

②

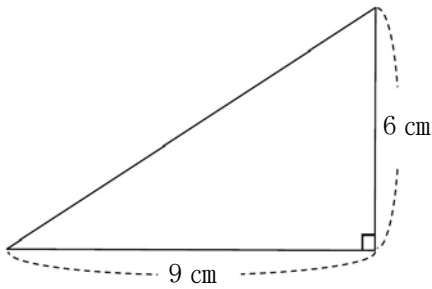

式 $9 \times 6 \div 2 = 27$

答え 27 cm^2

③

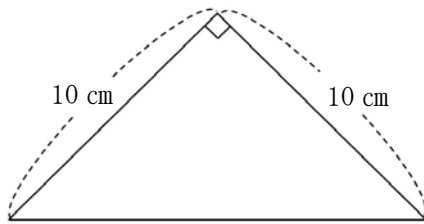

式 $10 \times 10 \div 2 = 50$

答え 50 cm^2

④

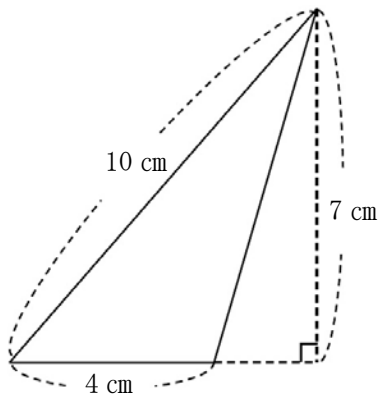

式 $4 \times 7 \div 2 = 14$

答え 14 cm^2

取り組んだ日 月 日

5年
9
(3)

三角形・平行四辺形・
ひし形・台形の面積

___年 ___組

名前

1 次の台形の面積を求めましょう。

①

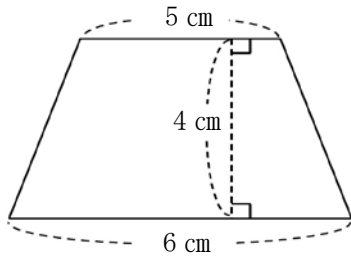

式 $(5 + 6) \times 4 \div 2 = 22$

答え 22 cm^2

②

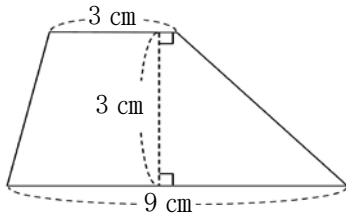

式 $(3 + 9) \times 3 \div 2 = 18$

答え 18 cm^2

③

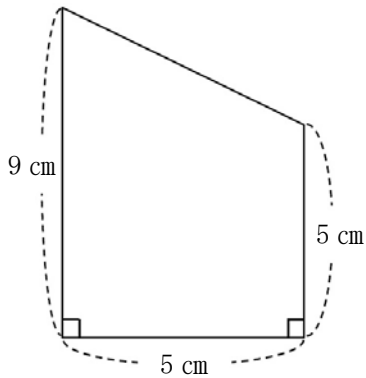

式 $(5 + 9) \times 5 \div 2 = 35$

答え 35 cm^2

④

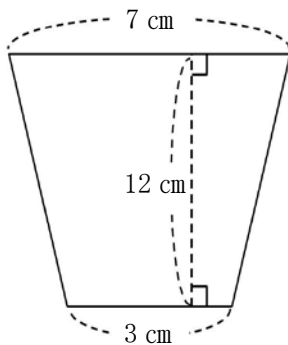

式 $(7 + 3) \times 12 \div 2 = 60$

答え 60 cm^2

取り組んだ日 月 日

5年
9
(4)

三角形・平行四辺形・
ひし形・台形の面積

___年 ___組

名前

1 次のひし形の面積を求めましょう。

①

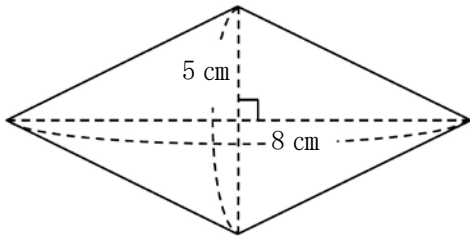

式 $5 \times 8 \div 2 = 20$

答え 20 cm^2

②

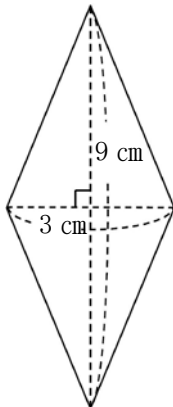

式 $3 \times 9 \div 2 = 13.5$

答え 13.5 cm^2

③

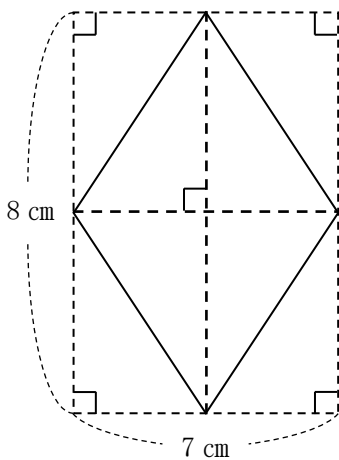

式 $8 \times 7 \div 2 = 28$

答え 28 cm^2